

*Модульная серия корпусной мебели "Нурег"
Тумба для обуви 1*

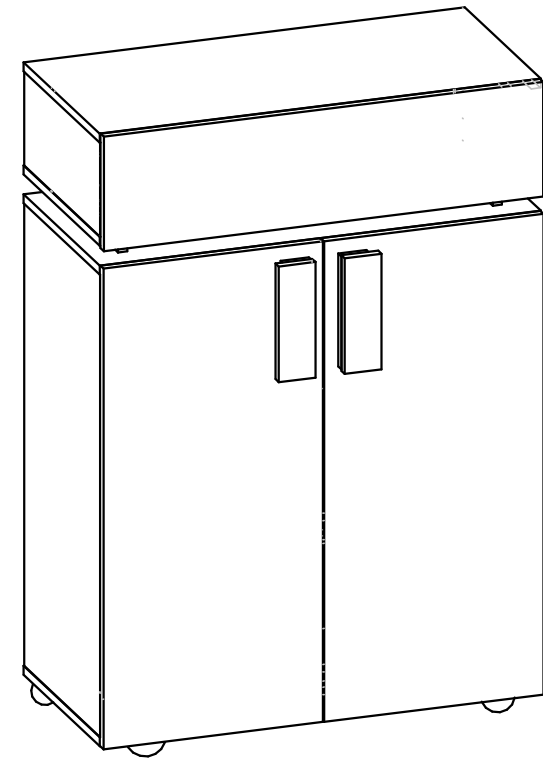

*Габаритные размеры в мм
782x389x1113*

















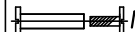

ИНСТРУКЦИЯ ПО СБОРКЕ

Уважаемый покупатель, обращаем Ваше внимание на то, что внешний вид изделия во многом зависит от качества сборки.

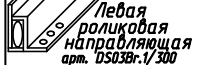
ПОДГОТОВКА К СБОРКЕ

1. Распаковать упаковки (при этом сохранить упаковочные ярлыки).
2. Ознакомиться с данной инструкцией по сборке.
3. Подготовить инструмент: молоток, набор отверток, рулетку.
4. Подготовить место для сборки.
5. Прямоугольность собранных каркасов проверять рулеткой по диагонали.
6. Полки могут быть установлены на разной высоте согласно имеющимся отверстиям.

Фурнитура

Комплект №3	Шуруп 4x40 		
	Г 14		
Комплект №46	Петля арт.Н200А02 	Планка 	Шуруп 4x13 
	Ф 14	Х 4	Ж 16
Комплект №8	Полкодержатель арт. 5.4-Х-01 		
	Р 12		
Комплект №10	Гвоздь 1,6x25 		
	Е 34		
Комплект №12	стяжка межсекционная 		
	М4x27/М4x15 З 12		
Комплект №19	Винт К0Н17x50 	Ключ 	Заглушка самоклеящая 
	Б 26	Л 1	Б 19
Комплект №25	Правая роликовая направляющая арт. 0503Вr.1/300 		Шуруп 3,5x13мм 
	Ч 1	L=300	Н 6
	Левая роликовая направляющая арт. 0503Вr.1/300 		Шуруп 3,5x13 
	Ш 1	L=300	Н 6
Комплект №26	Опора регулируемая Н-27 		Заглушка 
	Л 14		М 14
Комплект №45	Эксцентрик 	Дюбель 	Заглушка 
	А 12	В 12	А 12

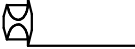
Профиль Н гибкий
 L=818мм
U 11

ПРАВИЛА ЭКСПЛУАТАЦИИ И УХОДА ЗА МЕБЕЛЬЮ

1. Мебель, перевозимая при температуре ниже 0°C, охлаждается и при установке в помещении "запотеивает", поэтому ее следует немедленно протереть чистой, сухой, мягкой тканью.
2. Мебель предназначена для эксплуатации в помещениях с температурой воздуха +10+28°C и относительной влажностью 50-70%. Не рекомендуется ставить мебель близко к источникам тепла, а также к сырым и холодным стенам. Ее следует беречь от прямого попадания солнечных лучей.
3. На поверхности деталей не следует ставить горячие и влажные предметы. Нежелательно попадание кислот, щелочей и растворителей (спирт, бензин, ацетон).
4. Поверхности следует одерегать от механических повреждений, ударов и царапин, поскольку восстановить поверхность невозможно.
5. Поверхности мебели следует чистить специальным составом, который можно приобрести в магазине.
6. Зеркала и стекла рекомендуется чистить любыми средствами, предназначенными для этих целей.
7. Для предотвращения повреждения полового покрытия при перемещении мебели следует использовать подстилочный материал (картон, плотная ткань и т.п.)

ПОРЯДОК ПРЕДЪЯВЛЕНИЯ ПРЕТЕНЗИЙ НА КАЧЕСТВО МЕБЕЛИ

Претензии по комплектности и производственным дефектам в течение гарантийного срока должны направляться покупателем непосредственно в магазин, где приобретена мебель, с обязательным приложением товарного чека и упаковочных ярлыков.

По дефектам, появившимся из-за несоблюдения покупателем правил эксплуатации и ухода за мебелью, претензии не принимаются.

К СВЕДЕНИЮ ПОКУПАТЕЛЯ

Предприятие оставляет за собой право вносить изменения в конструктивные элементы мебели на основе внедрения передовой технологии, улучшающие качество выпускаемой продукции.

При обнаружении производственных дефектов ссылаетесь на номер набора мебели, номер ОТК, приложите упаковочные ярлыки.

Регулировка роликовой направляющей

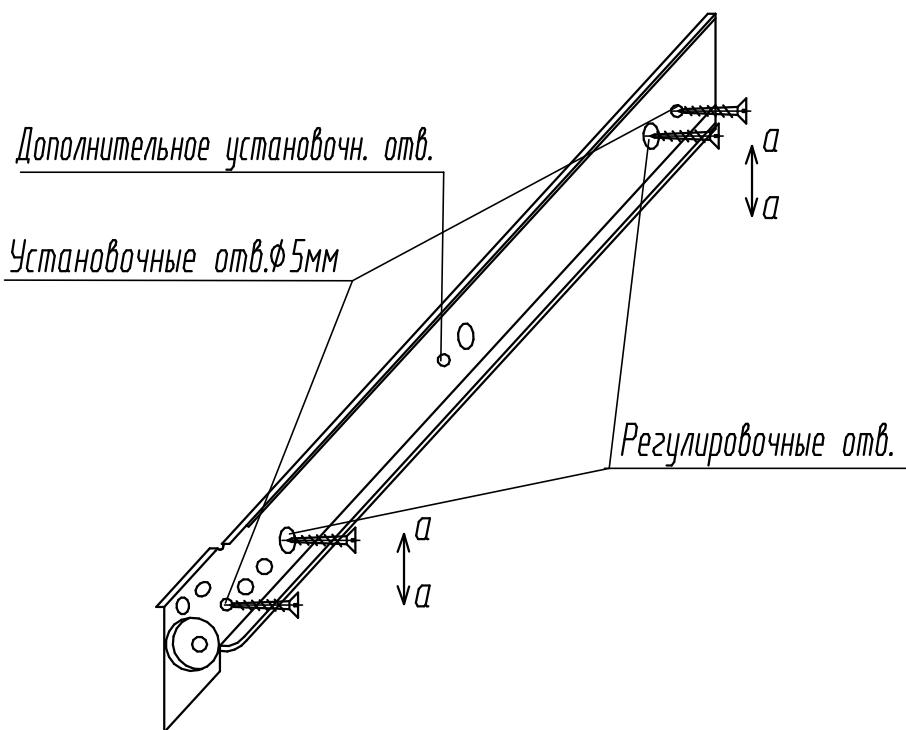

Роликовые направляющие крепить к вертикальным стенкам корпуса по регулировочным отверстиям (крайние овальные отверстия на роликовых направляющих) шурупами 3,5x13.

Установить ящики в корпус и отрегулировать их положение, перемещая роликовые направляющие по оси а-а.

Закрепить роликовые направляющие к вертикальным стенкам корпуса по установочным отверстиям диаметром 5мм шурупами 3,5x13.

Примечание: Роликовые направляющие длиной более 300мм крепить также по дополнительному установочному отверстию.

ПРАВИЛА

по регулировке петли четырехшарнирной, используемой при навеске дверей

Если при монтаже дверей допущена неточность в их положении (большие зазоры между боковой стенкой и дверью; перекос дверей и т.п.), то необходимо произвести регулировку петель.

Регулирование осуществляется с помощью винтов поз.1,2,3. в трех направлениях, указанных стрелками а-а, б-б, с-с.

ПОРЯДОК РЕГУЛИРОВАНИЯ:

1. Ослабить винт поз.2. Это даст возможность перемещения двери по стрелке б-б.
2. Установочным винтом, поз.1 дверь перемещается по стрелке а-а
3. После установки двери в нужном положении винт поз.2 затягивается до отказа.
4. Ослабить винт поз.3. Это даст возможность перемещения двери по стрелке с-с.

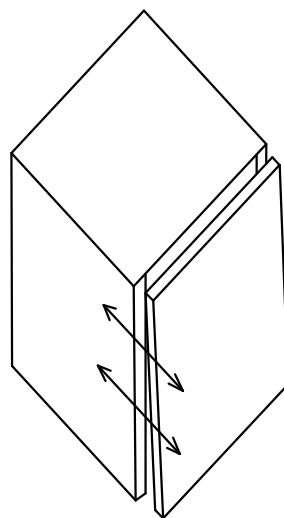

Нижняя часть двери отстает

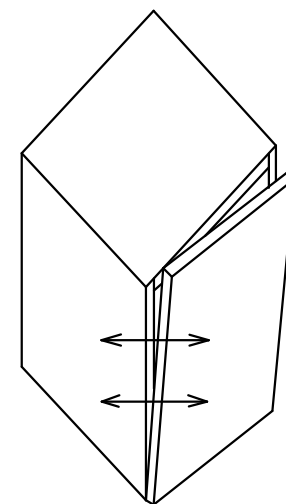
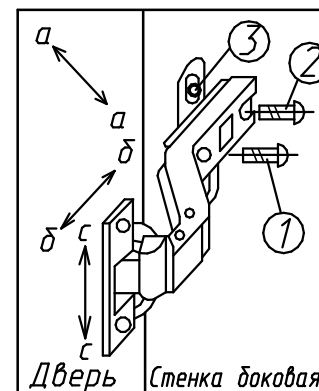

Дверь наклонена вниз

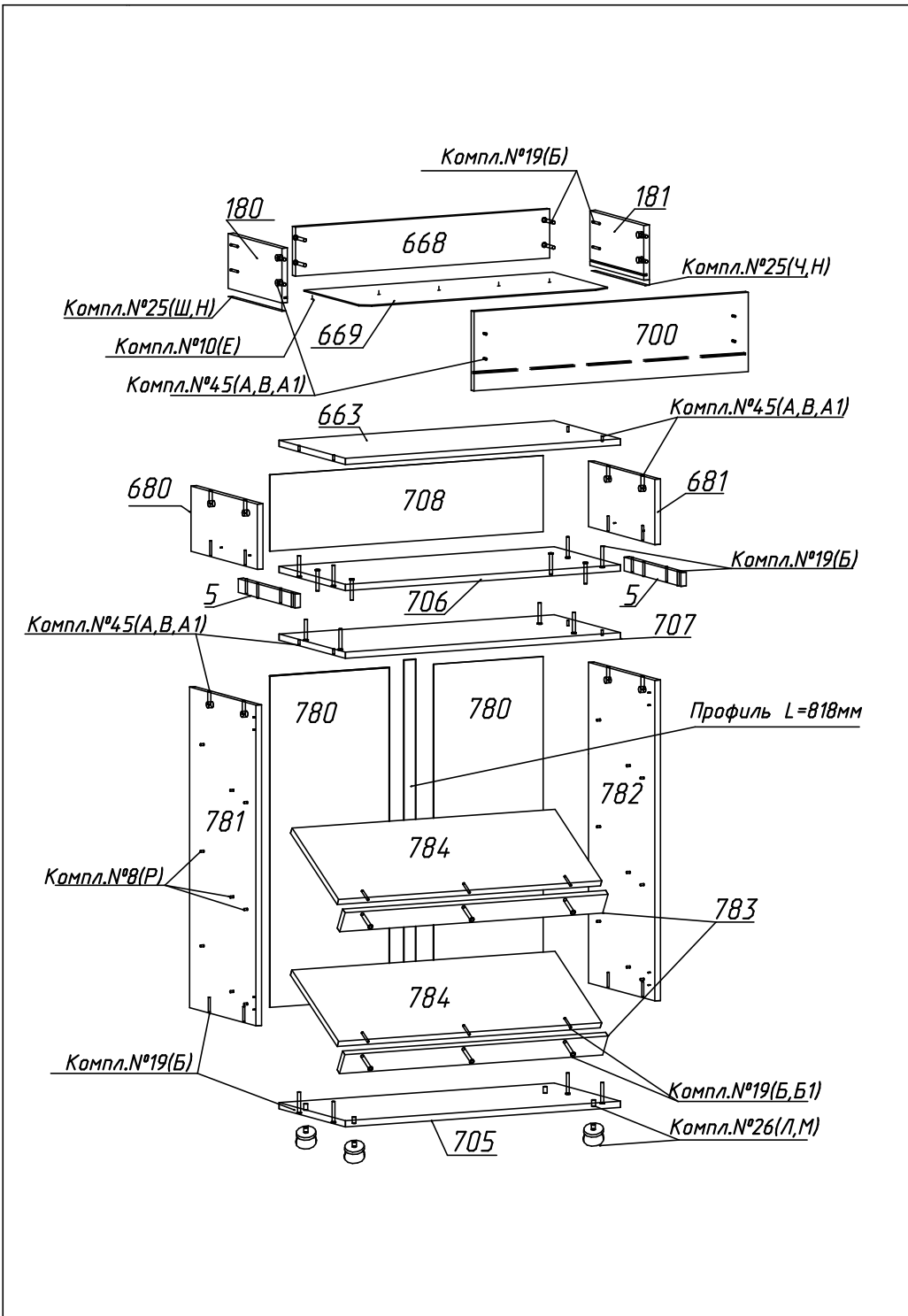

№Дет	Длина	Ширина	Кол
5	316	35	2
765	389	852	1
766	389	852	1
700	779	203	1
668	723	125	1
180,181	300	140	2
669	707	322	1
680,681	167	370	2
663	782	370	1
706,707	782	370	2
705	782	370	1
708	776	195	1
781,782	820	370	2
780	848	388	2
783	746	60	2
784	746	300	2
786	200	50	2
787	65	205	2

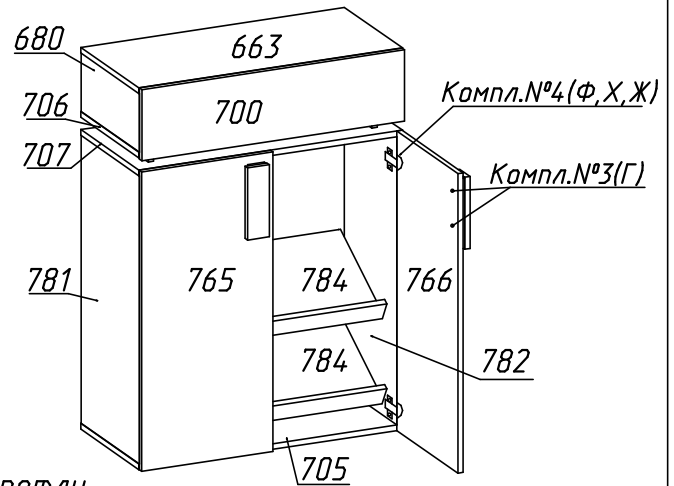

Крепление петли (комплект №4)

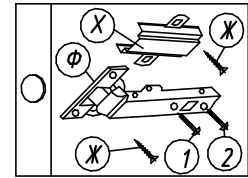

Крепление винта саморезного (комплект №19)

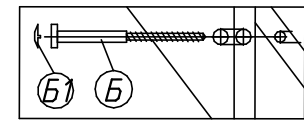

Крепление роликовой направляющей (комплект №25)

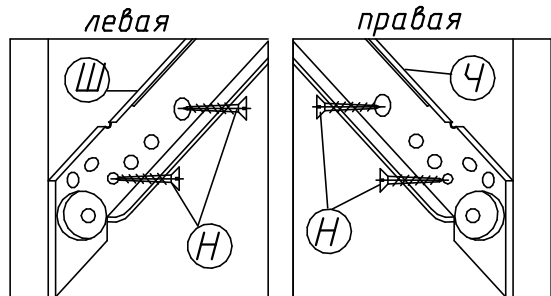

Крепление ручки (компл №3)

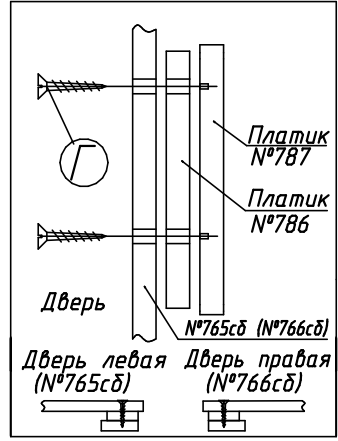

Крепление стяжки эксцентриковой (комплект №45)

